

**CHNT**

Empower the World

Паспорт

# ТЕПЛОВОЕ РЕЛЕ ДЛЯ ЗАЩИТЫ ОТ ПЕРЕГРУЗКИ

# NXR

EAC CE

ver.03.2023

## ОСНОВНЫЕ СВЕДЕНИЯ ОБ ИЗДЕЛИИ

**Наименование изделия:** Контакторы переменного тока

**Дата изготовления:** маркируется на устройстве

**Наименование и почтовый адрес изготовителя:** ZHEJIANG CHINT ELECTRICS CO., LTD.

**Адрес:** China, №1, Chint Road, Chint Industrial Zone, North Baixiang, Yueqing, Zhejiang, 325603.

**Заводской номер изделия (серии):** маркируется на выключателе

Тепловые реле перегрузки серии NXR предназначены для применения в сетях переменного тока частотой 50/60 Гц напряжением до 690В и номинальным током до 630А для защиты от перегрузки и обрыва фазы при продолжительном или прерывисто-продолжительном режиме работы двигателя. Тепловые реле также имеют функции температурной компенсации, индикации срабатывания, автоматического и ручного сброса, естирования и отключения. Тепловые реле могут устанавливаться отдельно или применяться вместе с контакторами.

**Сведения о сертификате:** № ЕАЭС RU С-СН.АБ53.В.04917/22 срок действия до 26.06.2027, орган выдавший Общество с ограниченной ответственностью «СибПроТест». Соответствует требованиям регламента Таможенного союза «О безопасности низковольтного оборудования» (ТР ТС 004/2011).

**Сведения об уполномоченном изготовителем лице:**

ООО «Чинт Электрик»

115280, Россия, город Москва, муниципальный округ Даниловский внутригородская территория, улица Автозаводская, дом 23А, корпус 2, офис 701

**Телефон:** 8-800-222-61-41

**E-mail:** info@chint.ru

## СТРУКТУРА УСЛОВНОГО ОБОЗНАЧЕНИЯ:

### Контакторы переменного тока

NXR – X2 X3



Диапазон регулировки уставки тока: см. таблицу «Диапазоны регулировки уставки тока теплового реле»

Типоразмер по номинальному току: 12; 25; 38; 100; 200; 630

Обозначение серии

## УСЛОВИЯ ЭКСПЛУАТАЦИИ

- ▶ Степень защиты: IP20 (лицевая сторона)
- ▶ Рабочая температура: от -5°C до +40°C, среднесуточная температура не более +35°C
- ▶ Высота над уровнем моря: не более 2000м
- ▶ Допустимая влажность: в месте установки не должна превышать 50% при температуре 40°C
- ▶ Уклон монтажной поверхности относительно вертикальной плоскости: не более 5°
- ▶ Место эксплуатации: без механических воздействий, ударов и вибрации
- ▶ Степень загрязнения: 3
- ▶ Категория размещения: III

## ОСНОВНЫЕ ТЕХНИЧЕСКИЕ ПАРАМЕТРЫ

Тип теплового реле		NXR-12	NXR-25	NXR-38	NXR-100	NXR-200	NXR-630	
Номинальный ток (In), А		12	25	38	100	150	630	
Класс теплового расцепления		10А	10А	10А	10А	10А	10А	
Номинальное напряжение изоляции (Ui), В		690	690	690	690	690	690	
Номинальное импульсное выдерживаемое напряжение (Uimp), кВ		6	6	6	6	6	6	
Степень защиты корпуса		IP20 (спереди)	IP20 (спереди)	IP20 (спереди)	IP20 (спереди)	IP00 (спереди)	IP0 (спереди)	
Защита от обрыва фазы		Да	Да	Да	Да	Да	Да	
Ручной и автоматический сброс		Да	Да	Да	Да	Только ручной	Только ручной	
Компенсация влияния температуры		Да	Да	Да	Да	Да	Да	
Индикация срабатывания		Да	Да	Да	Да	Да	Да	
Кнопка тестирования		Да	Да	Да	Да	Да	Да	
Кнопка отключения		Да	Да	Да	Да	Да	Да	
Способ установки		Втычный контакт к контактору	Втычный контакт к контактору	Втычный контакт к контактору	Втычный контакт к контактору	Отдельное устройство	Отдельное устройство	
Встроенные вспомогательные контакты		1НО+1НЗ	1НО+1НЗ	1НО+1НЗ	1НО+1НЗ	1НО+1НЗ	1НО+1НЗ	
Номинальный рабочий ток вспомогательных контактов, А	АС-15 380/400В	1,5	1,5	1,5	1,5	1,5	1,5	
	ДС-13 220В	0,2	0,2	0,2	0,2	0,2	0,2	
Характеристики одножильных или многожильных кабелей	Силовая цепь	Сечение, мм <sup>2</sup>	1-4	1-6	4-10	4-35	25-95	50-2x185
		Размер винта	M3.5	M4	M4	M10	M8	M10
		Усилие затяжки винтов, Н·м	1,2	1,7	1,7	10	10	20
	Цепь управления	Сечение, мм <sup>2</sup>	1-2.5	1-2.5	1-2.5	1-2.5	1-2.5	1-2.5
		Размер винта	M3.5	M3.5	M3.5	M3.5	M3.5	M3.5
		Усилие затяжки винтов, Н·м	0,8	0,8	0,8	0,8	1,2	1,2

### Диапазоны регулировки уставки тока теплового реле











Типоразмер теплового реле	Диапазон регулировки тока защиты, А	Типоразмер теплового реле	Диапазон регулировки тока защиты, А	Типоразмер теплового реле	Диапазон регулировки тока защиты, А
12	0,1-0,16	25	0,1-0,16	38	23-32
	0,16-0,25		0,16-0,25		30-38
	0,25-0,4		0,25-0,4	100	23-32
	0,4-0,63		0,4-0,63		30-40
	0,63-1		0,63-1		37-50
	1-1,6		1-1,6		48-65
	1,25-2		1,25-2		55-70
	1,6-2,5		1,6-2,5		63-80
	2,5-4		2,5-4	80-93	
	4-6		4-6	80-100	
	5,5-8		5,5-8	200	80-160
	7-10		7-10		100-200
9-12	9-12	630	125-250		
	9-13		200-400		
	12-18		315-630		
	17-25				

### Рабочие характеристики тепловых реле

Режим работы	№	Испытательный ток перегрузки, кратный I <sub>n</sub>	Условия испытаний	Время воздействия	Результат испытаний
Трёхфазная симметричная перегрузка	1	1,05	Холодное состояние	t ≥ 2 часов	Несрабатывание
	2	1,20	Нагретое состояние (непосредственно после п. 1)	t < 2 часов	Срабатывание
	3	1,50	Нагретое состояние (непосредственно после п. 1)	t ≤ 2 мин.	Срабатывание
	4	7,20	Холодное состояние	2 с < t ≤ 10 с	Срабатывание
Пропадание одной фазы	5	Любые 2 фазы	Холодное состояние	t ≥ 2 часов	Несрабатывание
		1,00			
	6	1,15	Нагретое состояние (непосредственно после п. 5)	t < 2 часов	Срабатывание

### Выбор теплового реле и подходящего контактора

Исполнение теплового реле	Диапазон регулировки тока защиты, А	Рекомендуемый тип предохранителя (RT16) и его номинальный ток, А	Исполнение контактора
		gG	
 NRX-12	0,1-0,16	2	 NXC-06M; 09M; 12M
	0,16-0,25	2	
	0,25-0,4	2	
	0,4-0,63	2	
	0,63-1	4	
	1-1,6	4	
	1,25-2	6	
	1,6-2,5	6	
	2,5-4	10	
	4-6	16	
	5,5-8	20	
	7-10	20	
9-12	25		

Исполнение теплового реле	Диапазон регулировки тока защиты, А	Рекомендуемый тип предохранителя (RT16) и его номинальный ток, А		Исполнение контактора
		gG		
 <p>NXR-25</p>	0,1-0,16		2	 <p>NXC-06; 09; 12; 16; 18; 22; 25; 32; 38    NCX1-09; 12; 18; 22; 25</p>
	0,16-0,25		2	
	0,25-0,4		2	
	0,4-0,63		2	
	0,63-1		4	
	1-1,6		4	
	1,25-2		6	
	1,6-2,5		6	
	2,5-4		10	
	4-6		16	
	5,5-8		20	
	7-10		20	
	9-13		25	
	12-18		35	
17-25		50		
 <p>NXR-38</p>	23-32		63	 <p>NXC-25; 32; 38    NCX1-32-38</p>
	30-38		80	
 <p>NXR-100</p>	23-32		63	 <p>NXC-40; 50; 65; 75; 85; 100    NCX1-40; 50; 65; 80; 95</p>
	30-40		100	
	37-50		100	
	48-65		100	
	55-70		125	
	63-80		125	
 <p>NXR-200</p>	80-160		315	 <p>NXC-120; 160; 185; 225</p>
	100-200		315	
 <p>NXR-630 (с контактором NC7)</p>	100-250		800	 <p>NXC-225; 265; 330; 400; 500; 630</p>
	200-400		800	
	315-630		800	

## ВРЕМЯТОКОВЫЕ ХАРАКТЕРИСТИКИ

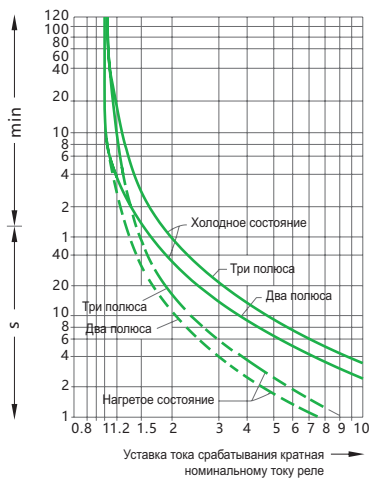

Времятоковая характеристика теплового реле (+20°)

## КОНСТРУКЦИЯ ТЕПЛООВОГО РЕЛЕ



### Монтажные блоки для установки отдельного теплового реле

Изображение монтажного блока	Наименование монтажного блока	Тип теплового реле
	MB-1	NXR-11,5
	MB-2	NXR-25
	MB-3	NXR-36
	MB-4	NXR-93

## ГАБАРИТНО-ПРИСОЕДИНИТЕЛЬНЫЕ РАЗМЕРЫ

**NXR-12**

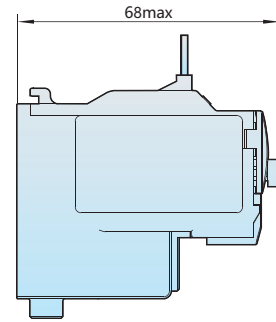
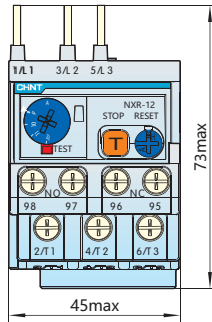

**NXR-25**

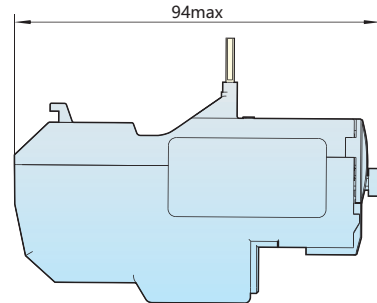
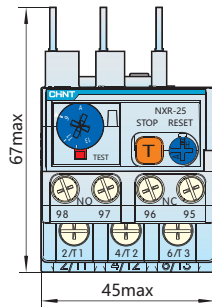

**NXR-38**

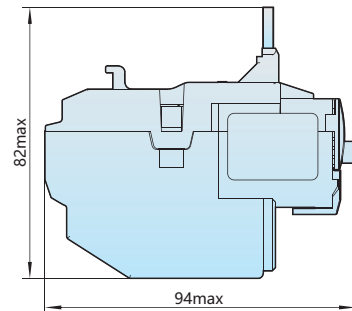
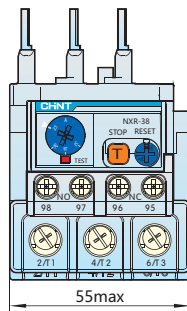

**NXR-100**

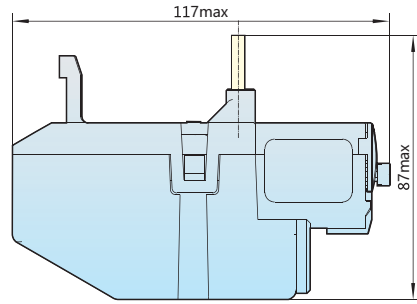
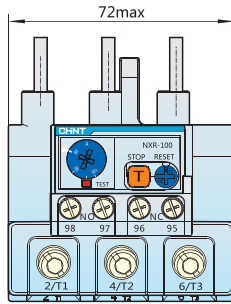

**NXR-200**

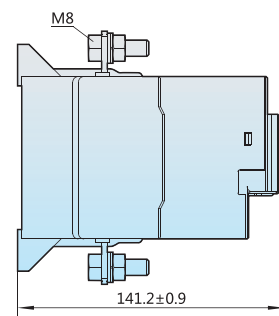
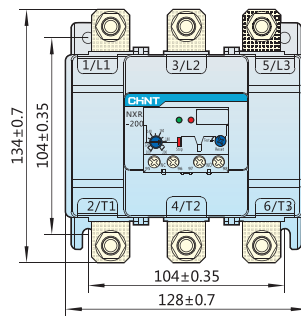

**NXR-630**

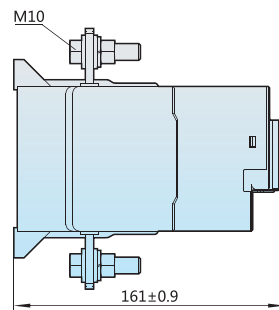
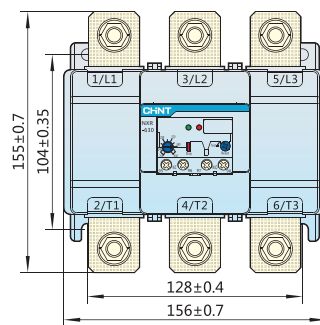



## КОНТАКТОР NR2-36 С МОНТАЖНЫМ БЛОКОМ МВ-3

### NXC-06M÷12M + NXR-12

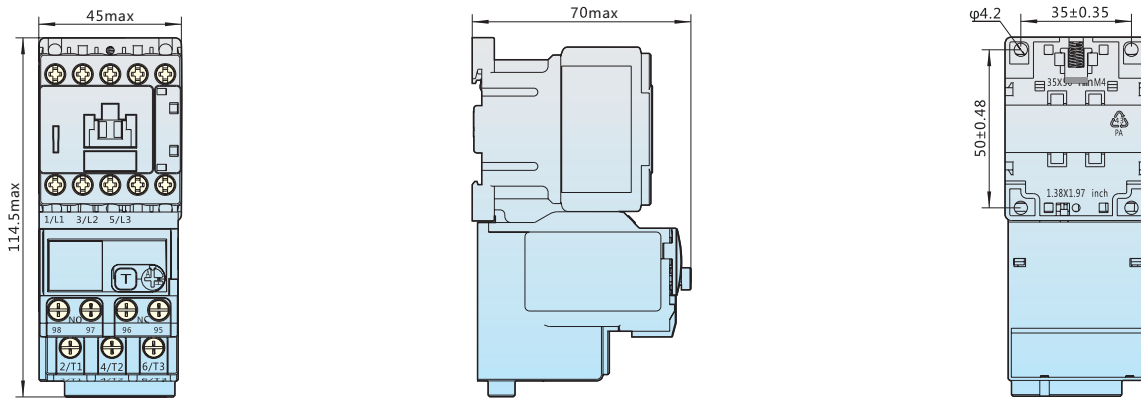

### NXC-06÷22 + NXR-25

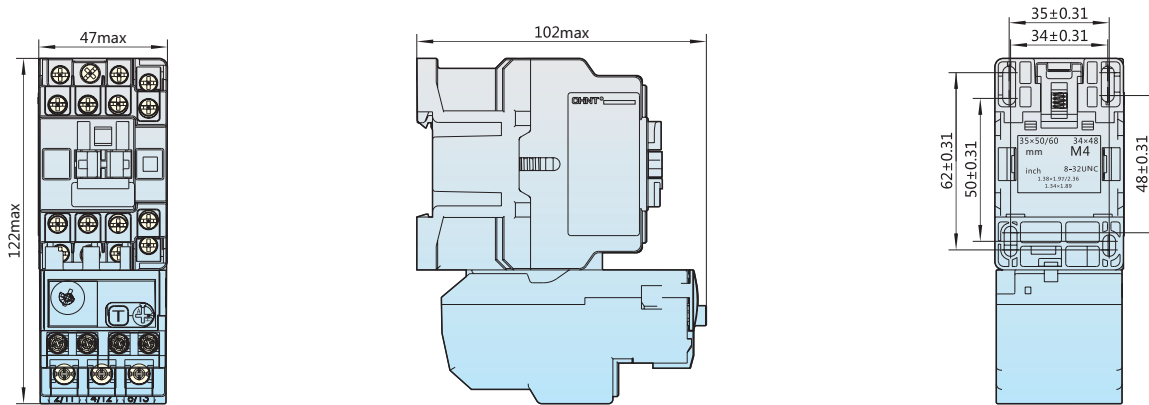

### NXC-25÷38 + NXR-25

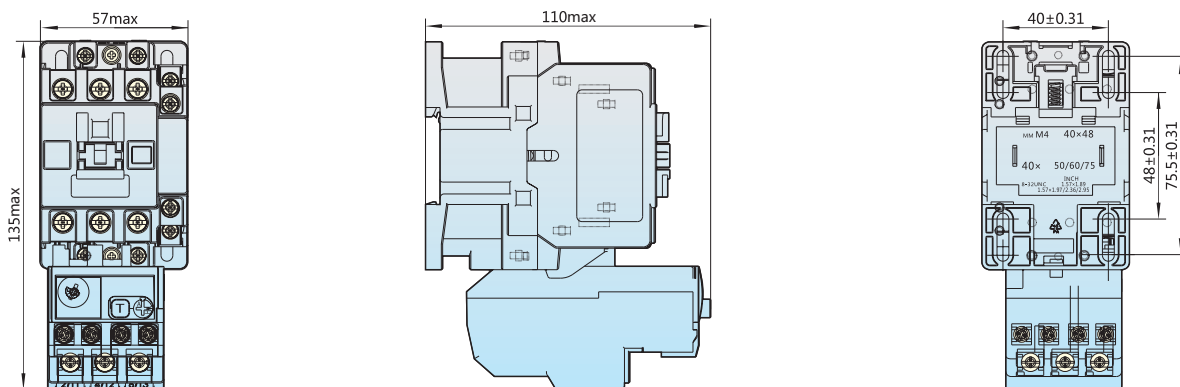

**NXC-25÷38 + NXR-38**

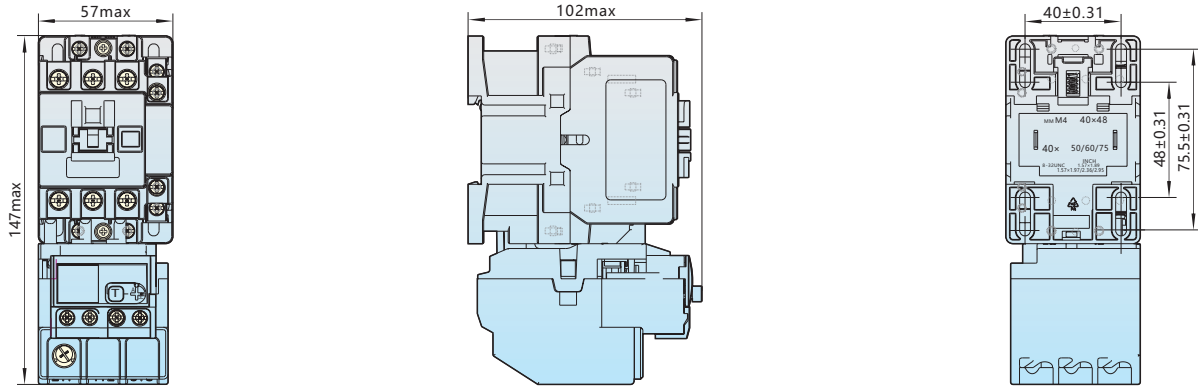

**NXC-40÷65 + NXR-100**

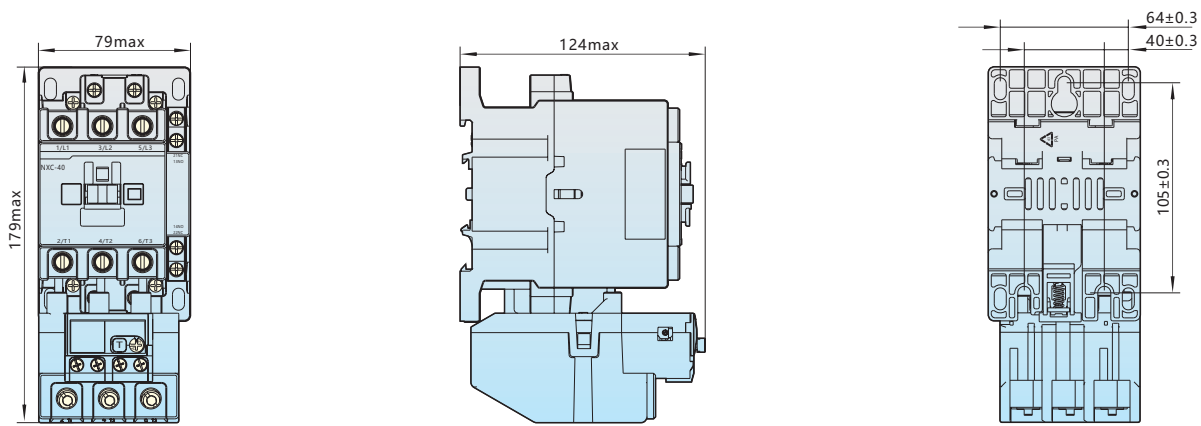

**NXC-75÷100 + NXR-100**

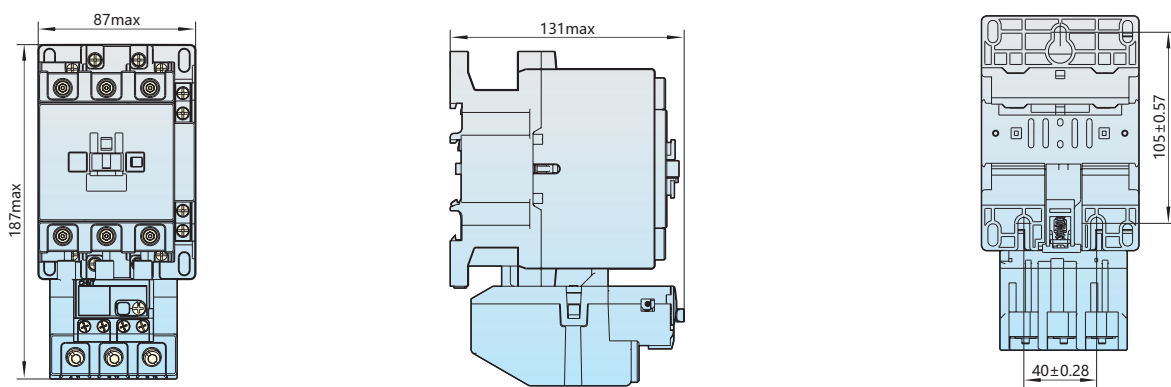

**Контактор NXR-12 с монтажным блоком MB-1**

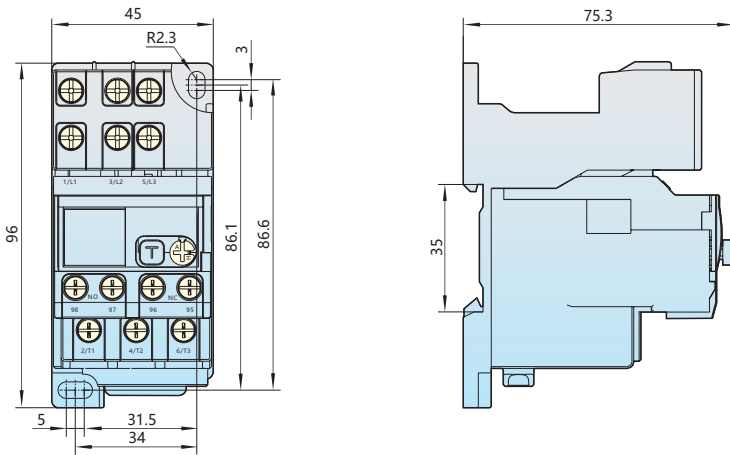

**Контактор NXR-25 с монтажным блоком MB-2**

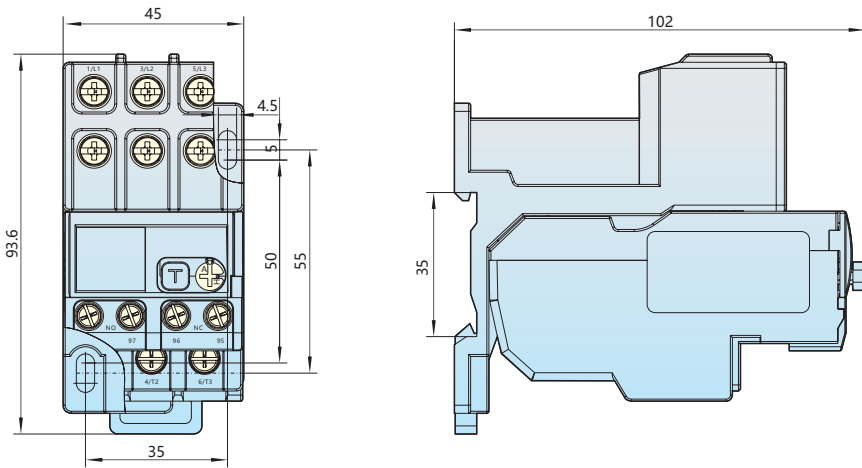

**Контактор NXR-38 с монтажным блоком MB-3**

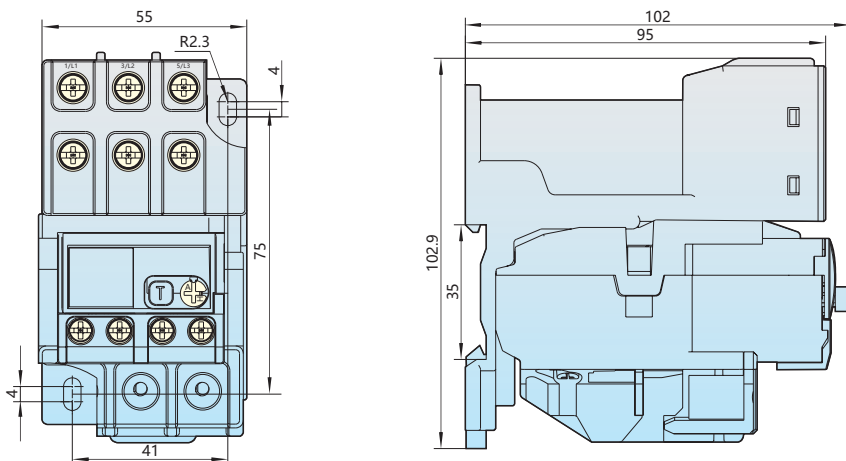

## Контактор NXR-100 с монтажным блоком MB-4

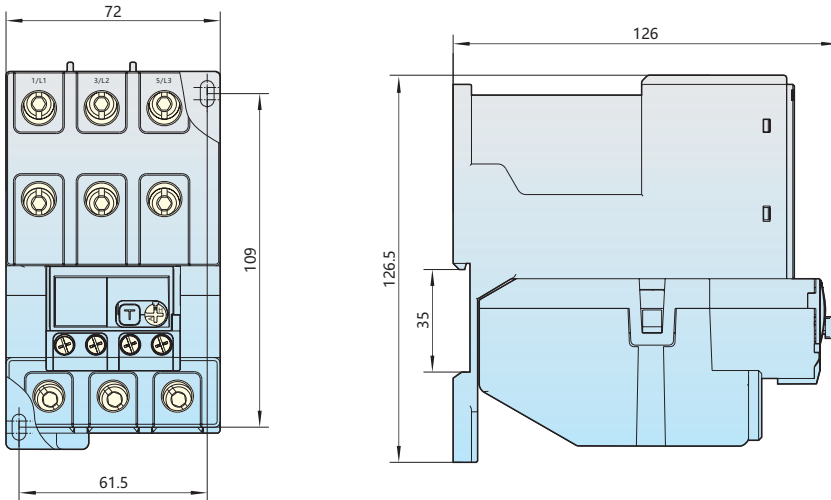

## ЭЛЕКТРИЧЕСКИЕ СХЕМЫ

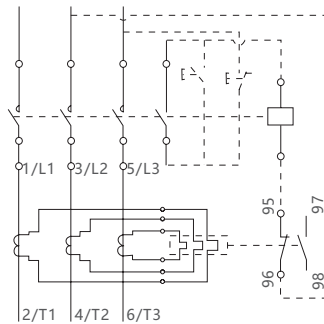
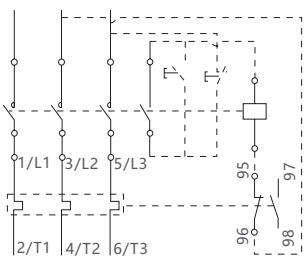

## ПРИЛОЖЕНИЕ

### ПРИМЕНЕНИЕ В АНОМАЛЬНЫХ УСЛОВИЯХ

- ▶ Стандарт ГОСТ IEC 60947-1 определяет диапазон нормальных рабочих температур для эксплуатации устройств. При работе устройств в стандартном диапазоне температур существенного изменения их эксплуатационных характеристик не происходит.
- ▶ При температуре окружающей среды выше +40 °С необходимо снизить уровень нагрузки для исключения перегрева устройства и ложного срабатывания. Номинальный рабочий ток следует отрегулировать так, чтобы предотвратить повреждение устройства, сокращение срока его службы, снижение надежности, или исключить влияние на его рабочие характеристики.
- ▶ При температуре ниже -5 °С следует учитывать влияние изменений в системе теплоотвода на рабочие характеристики устройства. В таблице ниже приводятся коэффициенты компенсации температуры при температуре окружающей среды выше +40 °С и ниже -5 °С, для значений температуры -35 °С и +70 °С. Тепловые реле NXR-200 и NXR-630 никаких корректировок не требуют.

Температура окружающей среды		-35°	+70°
Коэффициенты компенсации температуры для тепловых реле NXR-12; 25; 38; 100	Кратность тока несрабатывания	1,05	0,9
	Кратность тока срабатывания	1,4	1,2

## Кривая компенсации температуры для тепловых реле NXR-12; 25; 38; 100

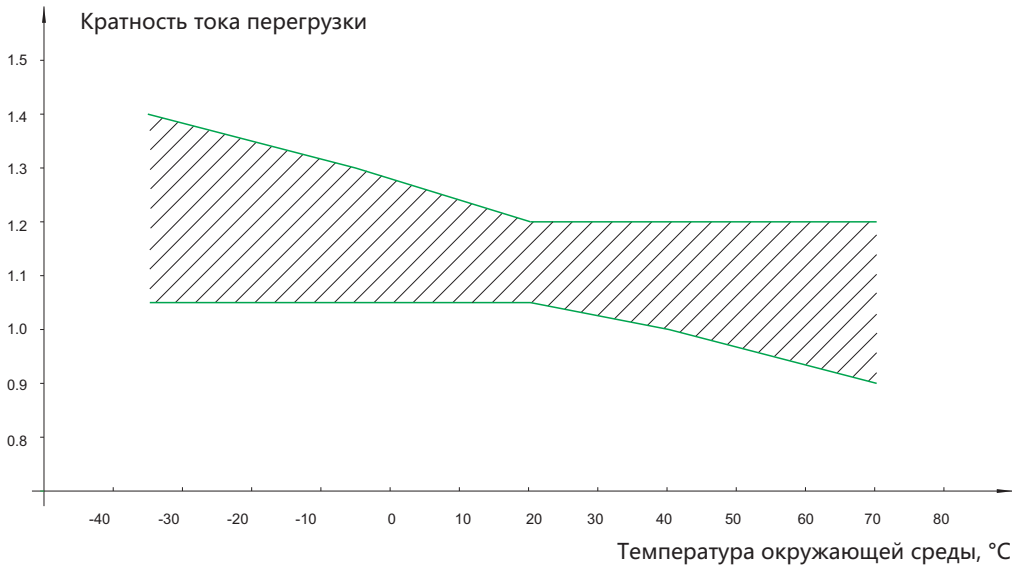

## КОМПЛЕКТНОСТЬ

1. Тепловое реле – 1шт.
2. Паспорт – 1шт.

## УСЛОВИЯ НОРМАЛЬНОЙ ЭКСПЛУАТАЦИИ, МОНТАЖА, ТРАНСПОРТИРОВКИ И ХРАНЕНИЯ

1. Степень защиты: IP20
2. Температура эксплуатации от –5 до +40 °C
3. Высота над уровнем моря: ≤ 2000 м.

## РЕСУРСЫ, СРОКИ СЛУЖБЫ И ХРАНЕНИЯ И ГАРАНТИИ ИЗГОТОВИТЕЛЯ (ПОСТАВЩИКА)

Изготовитель гарантирует соответствие характеристик оборудования при соблюдении потребителем условий транспортирования, хранения, монтажа и эксплуатации. Гарантийный срок\* 18 месяца с даты ввода Изделия в эксплуатацию, но не более 24 месяцев от даты передачи оборудования Покупателю.

## СВИДЕТЕЛЬСТВО О ПРИЕМКЕ

Соответствуют требованиям Соответствуют стандартам ГОСТ Р IEC 60947-4-1, Аппаратура коммутационная и механизмы управления низковольтные комплектные. Часть 4-1. Контактторы и пускатели электродвигателей. Электромеханические контакторы и пускатели электродвигателей

## ШТАМП ТЕХНИЧЕСКОГО КОНТРОЛЯ ИЗГОТОВИТЕЛЯ



## СВЕДЕНИЯ ОБ УТИЛИЗАЦИИ

Оборудование подлежит утилизации после принятия решения о невозможности или нецелесообразности его капитального ремонта или недопустимости дальнейшей эксплуатации. Утилизация проводится по инструкции эксплуатирующей организации.

\* гарантийный срок указан для оборудования, поставляемого на территории Российской Федерации. Для иных стран условия гарантии определяются договором поставки.

## **CHINT GLOBAL PTE. LTD.**

**Address:** A3 Building, No. 3655 Sixian Road,  
Songjiang Shanghai, China

**Tel:** +86-21-5677-7777

**Fax:** +86-21-5677-7777

**E-mail:** cis@chintglobal.com

**[www.chintglobal.com](http://www.chintglobal.com)**

**© Все права защищены компанией CHINT**

Спецификации и технические требования могут быть изменены без предварительного уведомления. Пожалуйста, свяжитесь с нами для подтверждения соответствующей информации о заказе